

MITSUBISHI ELECTRIC



CITY MULTI R410A SERIES HOT WATER SUPPLY, AIR TO WATER, en FLOW TEMP. CONTROLLER

Afstandsbediening

PAR-W21MAA

Handleiding

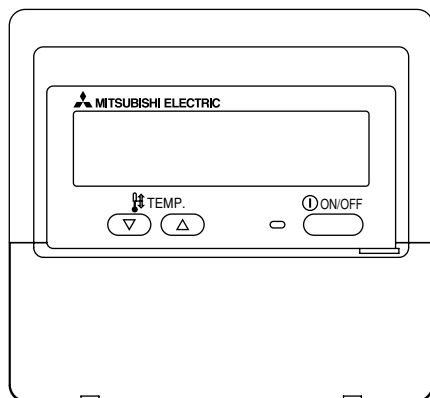

Lees deze aanwijzingen zorgvuldig door en zorg dat u deze apparatuur op de juiste wijze gebruikt. Bewaar deze aanwijzingen goed zodat u ze op een later tijdstip kunt raadplegen.

Zorg ervoor dat u deze aanwijzingen en de bijbehorende installatieaanwijzingen doorgeeft aan iedereen die u vervolgens met het onderhoud van de apparatuur belast. Deze apparatuur mag alleen worden geïnstalleerd en verplaatst door gekwalificeerde personen. Pogingen van eindgebruikers om deze apparatuur te installeren of te verplaatsen kunnen leiden tot onveilige situaties of een onjuiste werking.



INHOUDSOPGAVE

Nederlands

1. Voorzorgsmaatregelen	132
2. Onderdelen	134
3. Schermconfiguratie	136
4. De dag van de week en de tijd instellen	136
5. De afstandsbediening	137
(1) Starten, stoppen, de modus wijzigen en de watertemperatuur aanpassen	137
(2) De timer	139
① De Weekly Timer (Schakelklok)	139
② De Simple Timer (Enkelvoudige timer)	141
③ Automatisch uitschakelen (de Auto Off-timer)	143
(3) De knoppen van de afstandsbediening vergrendelen (funcatiebeperking van Operation)	145
(4) Andere indicaties	146
6. Functiekeuze	148
7. Begininstellingen	152
8. Specificaties	155

1 Voorzorgsmaatregelen

- De voorzorgsmaatregelen zijn gerangschikt op gevaarniveau.

 WAARSCHUWING	Waarschuwt voor een situatie of handeling die, als het apparaat niet op de juiste wijze wordt gebruikt, de dood of ernstig persoonlijk letsel tot gevolg kan hebben.
 VOORZICHTIG	Waarschuwt voor een situatie of handeling die, als het apparaat niet op de juiste wijze wordt gebruikt, letsel of schade aan het eigendom tot gevolg kan hebben.

WAARSCHUWING

Probeer nooit om de apparatuur zelf te installeren.

Laat dit over aan de leverancier of een gekwalificeerde technicus. Een onjuiste installatie kan leiden tot brand, elektrische schokken of andere ernstige ongevallen.

Zorg dat de apparatuur veilig is bevestigd.

Zorg dat de apparatuur veilig is bevestigd aan een robuuste steun zodat deze niet kan vallen.

Zorg dat het apparaat de juiste spanning krijgt.

Aansluiten op een onjuiste spanning kan leiden tot brand of mankementen aan de apparatuur.

Zet deze apparatuur onmiddellijk uit bij een abnormale werking.

Wanneer u het apparaat blijft gebruiken kan dit leiden tot schade aan de apparatuur, elektrische schokken of brand.
Als u een brandgeur ruikt of een andere abnormaliteit constateert, zet u de hoofdschakelaar direct uit en raadpleegt u de leverancier.

Probeer nooit om deze apparatuur zelf te verplaatsen.

Een onjuiste herinstallatie kan leiden tot brand, elektrische schokken of andere ernstige ongevallen.
Laat de verplaatsing over aan de leverancier of een gekwalificeerde technicus.

Voer deze apparatuur niet zelf af.

Raadpleeg de leverancier als u deze apparatuur wilt verwijderen.

Probeer deze apparatuur niet zelf te wijzigen of te repareren.

Een poging tot wijziging of reparatie kan leiden tot brand, elektrische schokken of andere ernstige ongevallen. Raadpleeg de leverancier als reparatie noodzakelijk is.

Gebruik de apparatuur niet meer als deze niet meer correct werkt (als foutmeldingen verschijnen en de unit niet meer werkt zoals verwacht).

Wanneer u het apparaat blijft gebruiken of probeert te blijven gebruiken, kan dit leiden tot schade aan de apparatuur of brand. Neem voor advies contact op met de leverancier.

VOORZICHTIG

Houd gevaarlijke materialen uit de buurt van deze apparatuur.

Installeer deze apparatuur niet op plaatsen waar gevaar voor lekkage van brandbare gassen bestaat. De aanwezigheid van brandbaar gas kan leiden tot explosies of brand.

Maak deze apparatuur niet schoon met water.

Schoonmaken met water kan leiden tot elektrische schokken of mankementen aan de apparatuur.

Raak de knoppen niet aan met natte handen.

Dit kan leiden tot elektrische schokken of mankementen aan de apparatuur.

Gebruik deze apparatuur niet voor doeleinden waarvoor deze niet is bedoeld.

Deze apparatuur is bedoeld voor gebruik met CITY MULTI R410A SERIES HOT WATER SUPPLY, AIR TO WATER, en FLOW TEMP. CONTROLLER Afstandsbediening. Gebruik deze niet in combinatie met andere systemen, of voor andere doeleinden. Dit kan namelijk leiden tot een onjuiste werking.

Spuit geen insectenverdelger of andere brandbare zaken op de apparatuur.

Houd spuitbussen met brandbare gassen en andere brandbare zaken uit de buurt van deze apparatuur en spuit nooit direct op deze apparatuur. Contact met of nabijheid van dergelijke zaken brengt risico op explosies of brand met zich mee.

Gebruik deze apparatuur niet in een ongeschikte omgeving.

Gebruik deze niet op plaatsen met grote hoeveelheden olie (machineolie en dergelijke), uitlaatgassen en zwavelhoudende gassen. Dergelijke omgevingen kunnen de prestaties negatief beïnvloeden of storing aan de apparatuur veroorzaken.

Bedien de knoppen niet met scherpe voorwerpen.

Het gebruik van scherpe voorwerpen kan leiden tot elektrische schokken of mankementen aan de apparatuur.

Gebruik de apparatuur niet bij extreme temperaturen.

Gebruik de apparatuur alleen als de omgevingstemperatuur binnen de aangegeven grenzen ligt. (Als er in de aanwijzingen geen grenzen staan aangegeven, gebruikt u de apparatuur alleen bij temperaturen tussen de 0 °C [32 °F] en 40 °C [104 °F].) Het gebruik van deze apparatuur bij temperaturen buiten dit bereik kan leiden tot ernstige mankementen aan de apparatuur.

Trek niet aan de communicatiekabels en zorg dat deze niet gedraaid zijn.

Het trekken aan of draaien van een kabel kan leiden tot brand of mankementen aan de apparatuur.

Haal de apparatuur niet uit elkaar.

Een poging tot uit elkaar nemen kan leiden tot letsel vanwege contact met interne delen of tot brand of mankementen aan de apparatuur.

Reinig deze apparatuur niet met doeken, gedrenkt in benzeen, thinner of chemische reinigingsmiddelen.

Deze middelen kunnen verkleuring of mankementen aan de apparatuur veroorzaken. Als de apparatuur erg vuil is geworden, reinigt u deze met een doek, die bevochtigd is met een in water opgelost neutraal reinigingsmiddel en daarna is uitgewrongen. Wrijf de apparatuur daarna droog met een droge doek.

2 Onderdelen

Weergave

In deze uitleg worden alle oplichtendelen van het display weergegeven. Tijdens de werking van het apparaat branden alleen de relevante onderdelen.

Huidige werking

Toont de werkingsmodus, enz.
* Weergave in meerdere talen wordt ondersteund.

Indicator "Centrally Controlled" (Centrale bediening)

Geeft aan dat de werking van de afstandsbediening is uitgeschakeld door een centrale regeling.

Indicatie "Timer Is Off" (Timer staat uit)

Geeft aan dat de timer is uitgeschakeld.

Temperatuurstelling

Toont de doelt temperatuur.

Dag van de week

Toont de huidige dag van de week.

Weergave Tijd/Timer

Toont de huidige tijd, tenzij de simple timer (enkelvoudige timer) of de Auto Off timer (automatische uitschakeling) is ingesteld.
Als de enkelvoudige timer of automatische uitschakeling is ingesteld, wordt de resterende tijd weergegeven.

Indicator "Locked" (Vergrendeld)

Geeft aan dat de knoppen of de afstandsbediening zijn vergrendeld.

Timerindicatoren

De indicator gaat branden als de bijbehorende timer is ingesteld.

Foutindicatie

Verschijnt als er een fout optreedt

De watertemperatuur

Geeft de watertemperatuur aan tijdens de instelling van de watertemperatuur.

● (Indicator On)

Geeft aan dat de stroom is ingeschakeld.

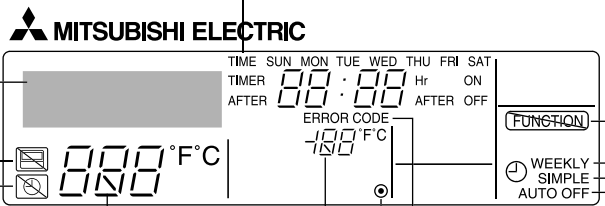

Opmerking:

- Het bericht "PLEASE WAIT" (EVEN WACHTEN)
Dit bericht wordt ongeveer drie minuten weergegeven nadat het apparaat is ingeschakeld of als het apparaat na een stroomstoring opnieuw opstart.
- Het bericht "NOT AVAILABLE"
Dit bericht wordt weergegeven als u een knop indrukt voor een functie die niet op het apparaat is geïnstalleerd of voor een functie die niet beschikbaar is vanwege de instellingen.

Bediening

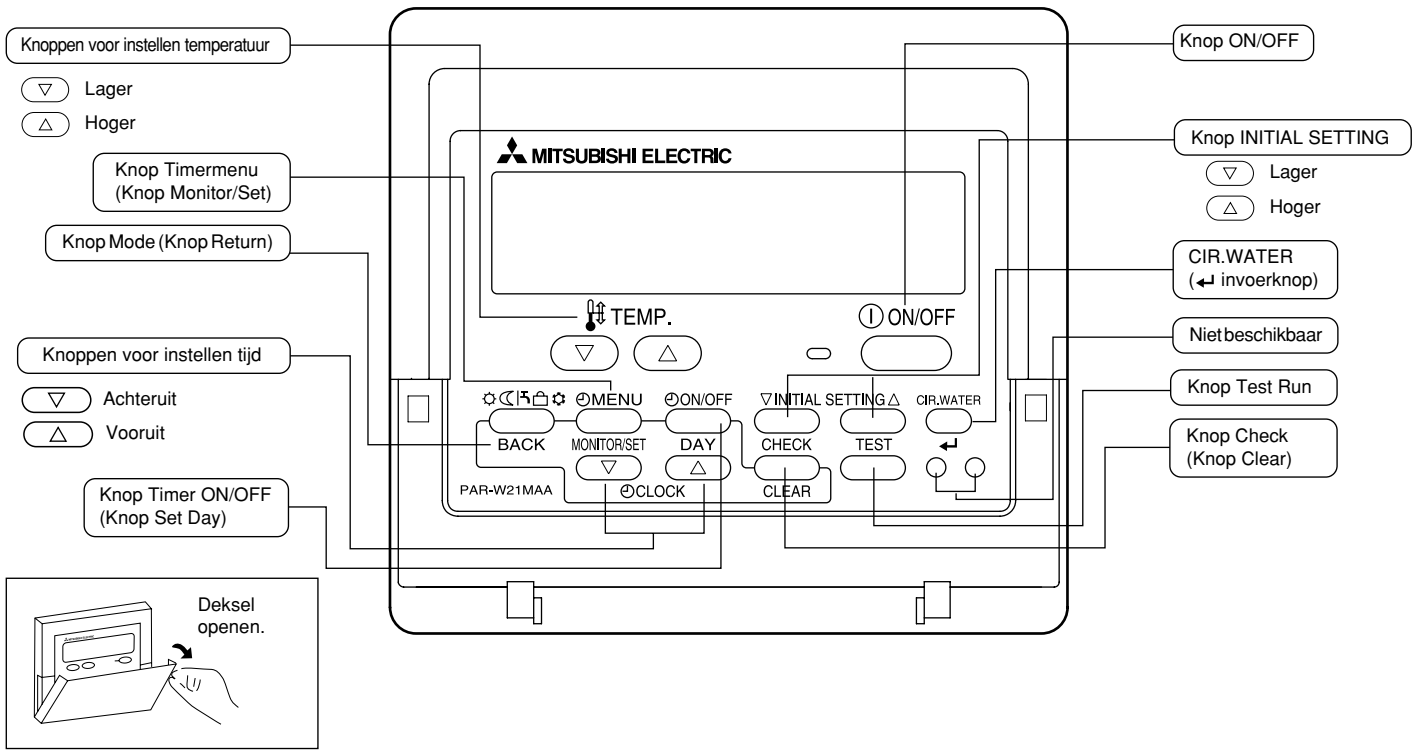

3 Schermconfiguratie

<Schermtypen>

- Function Selection (Functie selecteren): de beschikbare functies en bereiken instellen op de afstandsbediening (timerfuncties, beperkingen, enz.).
- Dag/tijd instellen: de huidige dag van de week of tijd instellen.
- Standaard bedieningsschermen: de bedrijfsstatus van het toestel weergegeven en instellen.
- Timermonitor: de momenteel ingestelde timer weergegeven (schakelklok, eenvoudige timer of automatisch uitschakelen).
- Timer instellen: de werking van de timers instellen (schakelklok, eenvoudige timer of automatisch uitschakelen).

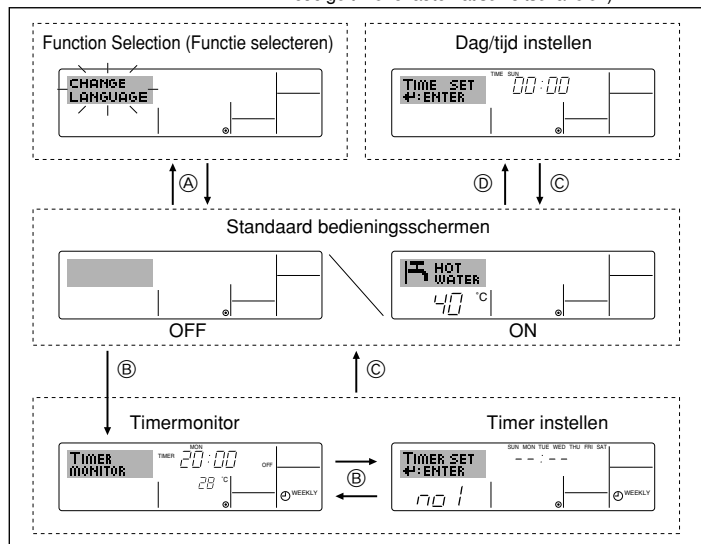

<Het scherm wijzigen>

Naar ①: houd zowel de knop Mode (Return) als Timer ON/OFF twee seconden lang ingedrukt.

Naar ②: druk op de knop Timer Menu.

Naar ③: druk op de knop Mode (Return).

Naar ④: druk op een van de knoppen Set Time (▽ of △).

4 De dag van de week en de tijd instellen

- Via dit scherm wijzigt u de huidige dag van de week en de tijd.

Opmerking:

De dag en tijd worden niet weergegeven als de klok is uitgeschakeld bij Function Selection.

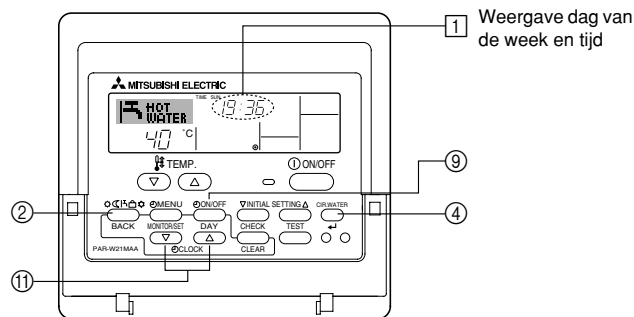

<De dag van de week en de tijd instellen...>

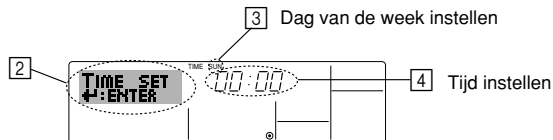

1. Druk op ▽ of op △ van Set Time ⑩ zodat ② wordt weergegeven.

2. Druk op Timer ON/OFF (Set Day) ⑨ om de dag in te stellen.

* Met elke druk op de knop schuift de weergegeven dag bij ③ een dag op: Sun → Mon → ... → Fri → Sat (Zo, ma, ..., vr, za).

3. Druk zo vaak als nodig is op Set Time ⑩ om de tijd in te stellen.

* Als u de knop ingedrukt houdt, neemt de tijd (bij ④) eerst toe in minuten, dan met een interval van tien minuten en tenslotte met een interval van een uur.

4. Nadat u bij de stappen 2 en 3 de juiste instellingen hebt ingevoerd, drukt u op CIR.WATER ◀ ④ om de waarden te vergelijken.

Opmerking:

De nieuwe waarden die u hebt ingevoerd bij de stappen 2 en 3 worden geannuleerd als u op Mode (Return) ② drukt voordat u op CIR.WATER ← ④ hebt gedrukt.

5. Druk op Mode (Return) ② om de instelprocedure te voltooien. Het standaard bedieningsscherm wordt weer weergegeven. Bij ① wordt nu de zojuist ingestelde dag en tijd weergegeven.

5 De afstandsbediening

(1) Starten, stoppen, de modus wijzigen en de watertemperatuur aanpassen

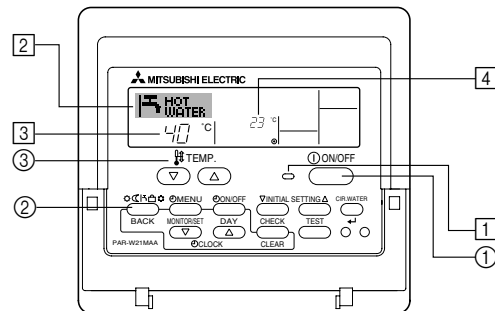

<De werking starten>

- Druk op ON/OFF ①.
 - Het ON-lampje ① gaat aan en het schermgebied licht op.

Opmerking:

- Nadat de unit opnieuw is gestart, zijn dit de begininstellingen.

	Instellingen op de afstandsbediening
Modus	Last setting (Laatste instelling)
Temperatuurinstelling	Last setting (Laatste instelling)

<De werking stoppen>

- Druk nogmaals op ON/OFF ①.
 - Het ON-lampje ① gaat uit en het schermgebied wordt donker.

<De modus selecteren>

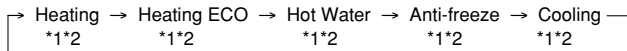

- Druk, als de unit aan staat, zo vaak als nodig is op Mode ②.
 - Met elke druk op de knop wordt geschakeld naar de volgende modus, in de hieronder aangegeven volgorde.
De momenteel geselecteerde modus wordt weergegeven bij ②.



Opmerking:

- *1 De beschikbaarheid van deze modus hangt af van het type unit dat is aangesloten.
- *2 Komt niet voor als Mode is uitgeschakeld bij Function Selection. Zie paragraaf 6 onder [4]-2 (2) als u meer wilt weten over het instellen van deze functie.

<De instelling van de temperatuur wijzigen...>

- De temperatuur verlagen: druk op  Set Temperature ③.
- De temperatuur verhogen: druk op  Set Temperature ③.
 - Met elke druk op de knop verandert de instelling met 1 °C (1 °F). De huidige instelling wordt weergegeven bij ③.
 - Dit zijn de beschikbare bereiken. *1,*2

Heating mode	Hot Water mode	Anti-freeze mode	Cooling mode	Heating ECO mode
20 - 90 °C (68 - 194 °F) *3	20 - 90 °C (68 - 194 °F) *3	5 - 45 °C (41 - 113 °F) *3	5 - 30 °C (41 - 87 °F) *3	Kan niet worden ingesteld.

Opmerking:

- *1 Het beschikbare bereik verschilt al naargelang het aangesloten type unit.
- *2 Als er grenzen aan het temperatuurbereik zijn ingesteld bij Function Selection, zijn de beschikbare bereiken kleiner dan hierboven aangegeven. Probeer u toch een waarde buiten dit beperkte bereik in te stellen, dan verschijnt op het display een bericht met de melding dat het bereik momenteel is verkleind.
Zie paragraaf 6 onder [4]-2 (3) als u meer wilt weten over het instellen en wissen van deze bereikgrenzen.
- *3 Het kan ook zijn dat de temperatuur in Fahrenheit is ingesteld bij Function Selection.
Zie paragraaf 6 onder [4]-4 (1) als u wilt weten hoe u °C of °F instelt.

<Weergave watertemperatuur>

Tijdens de werking wordt de watertemperatuur weergegeven bij ④.

Opmerking:

- Het weergavebereik is 10 °C tot en met 90 °C (50 °F tot en met 194 °F).
- Als u met behulp van de afstandsbediening meerdere binneneenheden aanstuurt, verschijnt op het display de temperatuur bij de hoofdeenheden.
- Als de watertemperatuur is uitgeschakeld bij Function Selection wordt de watertemperatuur niet weergegeven. Zie paragraaf 6 onder [4]-4 (2) als u meer wilt weten over het in- of uitschakelen van deze functie.
- Als u bij Function Selection hebt gekozen voor een weergave in Fahrenheit, verschijnt op het display het teken °F. Zie paragraaf 6 onder [4]-4 (1) als u wilt weten hoe u °C of °F instelt.

(2) De timer

Hieronder wordt uitgelegd hoe u de timer instelt en gebruikt. Met behulp van Function Selection kunt u aangeven welk van de drie typen timers u wilt gebruiken: ① Weekly timer (schakelklok), ② Simple timer (enkelvoudige timer) of ③ Auto Off timer (automatisch uitschakelen).

Zie paragraaf 6 onder [4]-3 (3) als u meer wilt weten over het instellen van Function Selection.

① De Weekly Timer (Schakelklok)

■ Met de schakelklok kunt u maximaal zes handelingen opgeven voor elke dag van de week.

- Elke handeling kan bestaan uit: ON/OFF-tijd in combinatie met een temperatuur, alleen de ON/OFF-tijd of alleen de temperatuur.
- Als de huidige tijd op de ingestelde tijd van deze timer komt, wordt de op de timer ingestelde handeling op het toestel uitgevoerd.

■ De minimale tijd die u kunt instellen op de timer is 1 minuut.

Opmerking:

*1. De schakelklok, enkelvoudige timer en automatisch uitschakelen kunnen niet tegelijkertijd worden gebruikt.

*2. De schakelklok werkt niet als aan een van de volgende voorwaarden is voldaan.

De timerfunctie is uitgeschakeld; het systeem bevindt zich in een abnormale staat; er is een testrun gaande; op de afstandsbediening wordt een zelftest of controle uitgevoerd; de gebruiker schakelt op dit moment een functie of timer in of stelt de huidige dag van de week of de tijd in; het systeem wordt centraal bestuurd. (Op het systeem worden met name geen handelingen uitgevoerd (unit aan, unit uit, temperatuur instellen) die tijdens deze omstandigheden zijn uitgeschakeld.)

Werkingsnummer (No.)

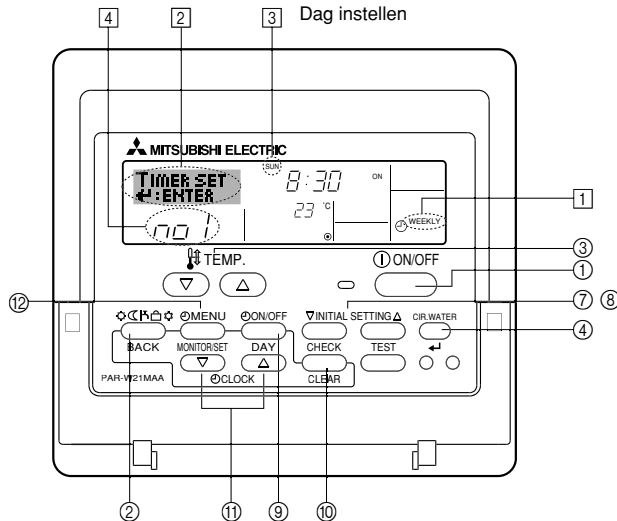

<Schakelklok instellen>

1. Zorg dat u het standaard bedieningsscherm voor u hebt en dat de indicator van de schakelklok ① op het display wordt weergegeven.
2. Druk op Timer Menu ②, zodat "Set Up" op het scherm verschijnt (bij ②). (Met elke druk op de knop schakelt u tussen "Set Up" en "Monitor".)
3. Druk op Timer ON/OFF (Set Day) ③ om de dag in te stellen. Met elke druk op de knop schuift de weergegeven dag bij ③ een dag op, in de onderstaande volgorde: "Sun Mon Tues Wed Thurs Fri Sat" → "Sun" → ... → "Fri" → "Sat" → "Sun Mon Tues Wed Thurs Fri Sat" ...
4. Druk zo vaak als nodig op ∇ of △ INITIAL SETTING (⑦ of ⑧) om het juiste werkingsnummer te selecteren (1 tot en met 6) ④.

* Door middel van uw keuze bij de stappen 3 en 4 wordt een van de cellen uit de onderstaande matrix geselecteerd (op het display van de afstandsbediening links wordt weergegeven wat op het display van de afstandsbediening komt te staan als u Operation 1 voor Sunday (Werking 1 voor zondag) op de onderstaande worden instelt).

Instellingsmatrix

Op No.	Sunday	Monday	...	Saturday	
No. 1	• 8:30 • ON • 23°C (73°F)				-> <Operation 1-instellingen voor zondag> Start het toestel om 8:30 uur, met een ingestelde temperatuur van 23 °C (73 °F).
No. 2	• 10:00 • OFF	• 10:00 • OFF	• 10:00 • OFF	• 10:00 • OFF	
...					
No. 6					-> <Operation 2-instellingen voor elke dag> Zet het toestel uit om 10:00 uur.

Opmerking:

Als u de dag instelt op "Sun Mon Tues Wed Thurs Fri Sat", kunt u elke dag dezelfde handelingen laten uitvoeren op dezelfde tijd.

(Bijvoorbeeld: Operation 2 hierboven, die voor alle dagen van de week gelijk is.)

<Schakelklok instellen>

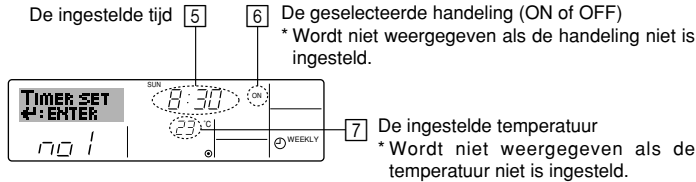

- Druk zo vaak als nodig op de betreffende Set Time-knop [11] om de gewenste tijd in te stellen (bij [5]).
 - * Als u de knop ingedrukt houdt, neemt de tijd eerst toe in minuten, dan met een interval van tien minuten en tenslotte met een interval van een uur.
- Druk op ON/OFF [1] om de gewenste handeling te selecteren (ON of OFF), bij [6].
 - * Met elke druk op de knop wijzigt de volgende instelling, in de onderstaande volgorde: geen weergave (geen instelling) → "ON" → "OFF"
- Druk zo vaak als nodig op de betreffende Set Temperature-knop [3] om de gewenste temperatuur in te stellen (bij [7]).
 - * Met elke druk op de knop wijzigt u de instelling, in de onderstaande volgorde: geen weergave (geen instelling) ⇔ 5 (41) ⇔ 6 (43) ⇔ ... ⇔ 89 (192) ⇔ 90 (194) ⇔ geen weergave.
(Beschikbaar bereik: het instellingsbereik varieert van 5 °C (41 °F) tot 90 °C (194 °F). Het daadwerkelijke bereik voor de temperatuurregeling is echter afhankelijk van het type unit dat is aangesloten.)
- Als u de huidige reeks waarden voor de geselecteerde handeling wilt verwijderen, drukt u eenmaal op Check (Clear) [10] en laat deze snel weer los.
 - * De weergegeven tijd verandert in "—:—" en de instellingen ON/OFF en temperatuur verdwijnen allemaal.
(Als u alle schakelklokinstellingen in een keer wilt wissen, houdt u Check (Clear) [10] twee seconden of langer ingedrukt. Het display begint te knipperen ter aanduiding dat alle instellingen zijn gewist.)
- Nadat u bij de stappen 5, 6 en 7 de juiste instellingen hebt ingevoerd, drukt u op CIR.WATER [4] om de waarden te vergrendelen.

Opmerking:

- De nieuwe waarden worden geannuleerd als u op Mode (Return) [2] drukt voordat u op CIR.WATER [4] hebt gedrukt.
- Als u twee of meer verschillende handelingen voor precies dezelfde tijd hebt ingesteld, wordt alleen de handeling met het hoogste Operation No. uitgevoerd.
- Herhaal, indien nodig, de stappen 3 tot en met 8, om alle gewenste cellen te vullen.
 - Druk op Mode (Return) [2] om terug te keren naar het standaard bedieningsscherm en de instelprocedure te voltooien.
 - Voor het activeren van de timer drukt u op Timer ON/OFF [9], zodat de indicatie "Timer Off" van het scherm verdwijnt. **Controleer of de indicatie "Timer Off" niet langer wordt weergegeven.**
 - * Als er geen timerinstellingen meer zijn, knippert de indicatie "Timer Off" op het scherm.

<Schakelklokinstellingen weergeven>

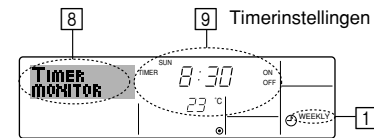

- Controleer dat de schakelklokindicator zichtbaar is op het scherm (bij [1]).
- Druk op Timer Menu [10], zodat "Monitor" op het scherm verschijnt (bij [8]).
- Druk zo vaak als nodig op Timer ON/OFF (Set Day) [9] om de dag weer te geven waarvan u de instellingen wilt bekijken.
- Druk zo vaak als nodig op ∇ of △ INITIAL SETTING ([7] of [8]) om het juiste werkingsnummer op het display weer te geven (bij [9]).
 - * Met elke druk op de knop wordt geschakeld naar de volgende timerhandeling, in volgorde van de ingestelde tijd.
- Als u de monitor wilt sluiten en terug wilt keren naar het standaard bedieningsscherm drukt u op Mode (Return) [2].

<De schakelklok uitschakelen>

Druk op Timer ON/OFF [9], zodat de indicatie "Timer Off" verschijnt bij [10].

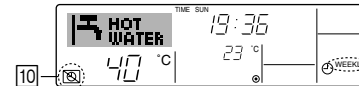

<De schakelklok inschakelen >

Druk op Timer ON/OFF [9], zodat de indicatie "Timer Off" donker wordt (bij [10]).

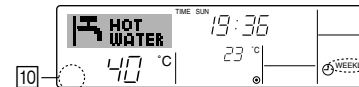

② De Simple Timer (Enkelvoudige timer)

■ U kunt de enkelvoudige timer op drie manieren instellen.

- Alleen begintijd : het toestel wordt ingeschakeld als de ingestelde tijd is verstreken.
- Alleen eindtijd : het toestel wordt uitgeschakeld als de ingestelde tijd is verstreken.
- Begin- en eindtijden : het toestel wordt in- en uitgeschakeld als de ingestelde tijdstippen zijn verstreken.

■ De enkelvoudige timer (starten en stoppen) kan slechts eenmaal binnen een periode van 72 uur worden ingesteld. De tijd kan worden ingesteld in intervallen van een uur.

Opmerking:

- *1. De schakelklok, enkelvoudige timer en automatisch uitschakelen kunnen niet tegelijkertijd worden gebruikt.
- *2. De enkelvoudige timer werkt niet als aan een van de volgende voorwaarden is voldaan.
De timerfunctie is uitgeschakeld; het systeem bevindt zich in een abnormale staat; er is een testrun gaande; op de afstandsbediening wordt een zelftest of diagnose uitgevoerd; de gebruiker stelt op dit moment een functie in; het systeem wordt centraal bestuurd. (Onder deze voorwaarden is de ON/OFF-handeling uitgeschakeld.)

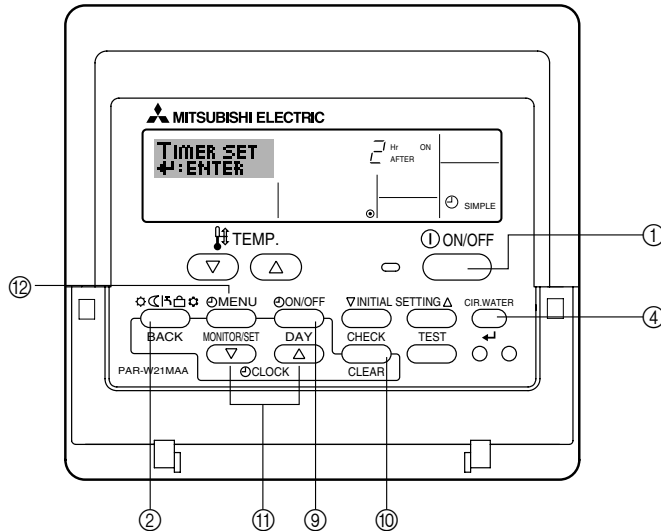

<Enkelvoudige timer instellen>

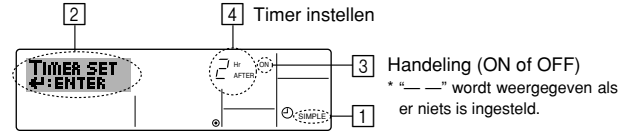

1. Zorg dat u het standaard bedieningsscherm voor u hebt en dat de indicator van de enkelvoudige timer ① op het display wordt weergegeven.
Als niet de enkelvoudige timer wordt weergegeven, maar iets anders, stelt u de SIMPLE TIMER in via Function Selection (zie 6.[4]-3 (3)) timerfunctie inschakelen.
2. Druk op Timer Menu ②, zodat "Set Up" op het scherm verschijnt (bij ②). (Met elke druk op de knop schakelt u tussen "Set Up" en "Monitor".)
3. Druk op ON/OFF ① om de huidige instelling van de enkelvoudige timer weer te geven (ON of OFF). Druk eenmaal op de knop om de resterende tijd voor ON weer te geven en druk dan nogmaals op de knop om de resterende tijd voor OFF weer te geven. (de indicatie ON/OFF ziet u bij ④).
 - "ON"-timer: het toestel wordt ingeschakeld als het opgegeven aantal uren is verstreken.
 - "OFF"-timer: het toestel wordt uitgeschakeld als het opgegeven aantal uren is verstreken.
4. "ON" of "OFF" wordt weergegeven bij ③: Druk zo vaak als nodig op de betreffende Set Time-knop ① om de uren ON in te stellen (als "ON" wordt weergegeven) of de uren OFF (als "OFF" wordt weergegeven bij ④).
 - Beschikbaar bereik: 1 tot 72 uur
5. Als u zowel de ON- als de OFF-tijden wilt instellen, herhaalt u de stappen 3 en 4.
* De ON- en OFF-tijden kunnen echter niet op dezelfde waarde worden ingesteld.
6. Zo wilt u de huidige ON- of OFF-instelling: Geef de ON- of OFF-instelling weer (zie stap 3) en druk vervolgens op Check (Clear) ⑩ zodat de tijd op "-" komt te staan bij ④. (Wilt u alleen een ON-instelling of alleen een OFF-instelling gebruiken, controleer dan of de instelling die u niet wilt gebruiken als "-" wordt weergegeven.)
7. Nadat u de stappen 3 tot en met 6 hebt ingevoerd, drukt u op CIR.WATER ④ om de waarden te vergrendelen.

Opmerking:

De nieuwe waarden worden geannuleerd als u op Mode (Return) ② drukt voordat u op CIR.WATER ④ hebt gedrukt.

8. Druk op Mode (Return) ② om terug te keren naar het standaard bedieningsscherm.
9. Druk op Timer ON/OFF ③ om het aftellen te starten. Als de timer aftelt, is de waarde zichtbaar op het display. **Controleer of de timerwaarde zichtbaar en goed wordt weergegeven.**

<De huidige instellingen van de enkelvoudige timer weergeven>

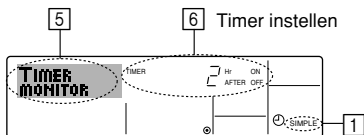

1. Controleer dat de indicator van de enkelvoudige timer zichtbaar is op het scherm (bij [5]).
2. Druk op Timer Menu (Ⓜ), zodat "Monitor" op het scherm verschijnt (bij [5]).
 - Als de ON- of OFF-enkelvoudige timer wordt uitgevoerd, verschijnt de huidige timerwaarde bij [6].
 - Als zowel de ON- als de OFF-waarden zijn ingesteld, worden de beide waarden om en om weergegeven.
3. Druk op Mode (Return) (Ⓜ) om de monitorweergave te sluiten en terug te keren naar het standaard bedieningsscherm.

<De enkelvoudige timer uitschakelen...>

Druk op Timer ON/OFF (Ⓜ), zodat de timerinstelling niet meer op het scherm wordt weergegeven (bij [7]).

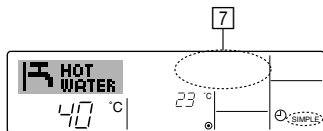

<De enkelvoudige timer starten...>

Druk op Timer ON/OFF (Ⓜ), zodat de timerinstelling verschijnt bij [7].

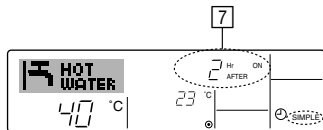

Voorbeelden

Als zowel de ON- als de OFF-tijden zijn ingeschakeld voor de enkelvoudige timer, is de werking en weergave als volgt.

Voorbeeld 1:

Start de timer, waarbij de ON-tijd vroeger is dan de OFF-tijd

ON-instelling: 3 uur

OFF-instelling: 7 uur



Bij het starten van de timer

Display toont de ON-instelling van de timer (resterende uren tot ON).



3 uur na het starten van de timer

Display toont de OFF-instelling van de timer (resterende uren tot OFF). De weergegeven tijd is OFF (7 uur) – ON (3 uur) = 4 uur.



7 uur na het starten van de timer

Het toestel wordt uitgeschakeld en blijft uitgeschakeld totdat iemand het opnieuw inschakelt.

Voorbeeld 2:

Start de timer, waarbij de OFF-tijd vroeger is dan de ON-tijd

ON-instelling: 5 uur

OFF-instelling: 2 uur



Bij het starten van de timer

Display toont de OFF-instelling van de timer (resterende uren tot OFF).



2 uur na het starten van de timer

Display toont de ON-instelling van de timer (resterende uren tot ON). De weergegeven tijd is ON (5 uur) – OFF (2 uur) = 3 uur.

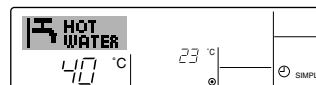

5 uur na het starten van de timer

Het toestel wordt ingeschakeld en blijft ingeschakeld totdat iemand het uitschakelt.

③ Automatisch uitschakelen (de Auto Off-timer)

- Deze timer begint met aftellen als het toestel wordt ingeschakeld en schakelt het toestel uit als de ingestelde tijd is verstreken.
- De beschikbare instellingen variëren van 30 minuten tot 4 uur, met intervallen van 30 minuten.

Opmerking:

- *1. De schakelklok, enkelvoudige timer en automatisch uitschakelen kunnen niet tegelijkertijd worden gebruikt.
- *2. De Auto Off-timer werkt niet als aan een van de volgende voorwaarden is voldaan. De timerfunctie is uitgeschakeld; het systeem bevindt zich in een abnormale staat; er is een testrun gaande; op de afstandsbediening wordt een zelftest of diagnose uitgevoerd; de gebruiker stelt op dit moment een functie in; het systeem wordt centraal bestuurd. (Onder deze voorwaarden is de ON/OFF-handeling uitgeschakeld.)

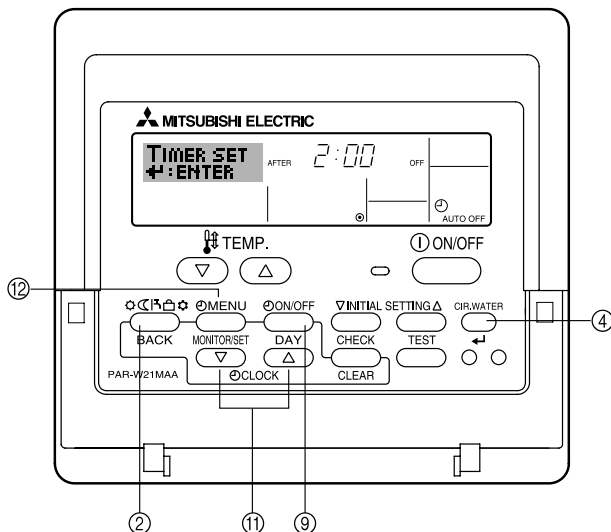

<Auto Off-timer instellen>

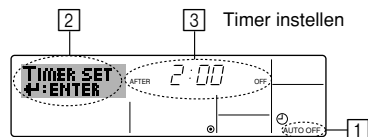

1. Zorg dat u het standaard bedieningsscherm voor u hebt en dat de indicator van de Auto Off-timer (bij 1) op het display wordt weergegeven. Als automatisch uitschakelen niet wordt weergegeven, maar iets anders, stelt u de AUTO OFF TIMER in via Function Selection (zie 6.[4]-3 (3)) timerfunctie inschakelen.
2. Houd Timer Menu ⑫ drie seconden lang ingedrukt, zodat "Set Up" op het scherm verschijnt (bij 2). (Met elke druk op de knop schakelt u tussen "Set Up" en "Monitor".)
3. Druk zo vaak als nodig op de betreffende Set Time-knop ⑪ om de OFF-tijd in te stellen (bij 3).
4. Druk op CIR.WATER ← ④ om de instelling te vast te zetten.

Opmerking:

De nieuwe waarde wordt geannuleerd als u op Mode (Return) ② drukt voordat u op CIR.WATER ← ④ hebt gedrukt.

5. Druk op Mode (Return) ② om de instelprocedure af te sluiten en terug te keren naar het standaard bedieningsscherm.
6. Als het toestel al aan staat, begint de timer direct met aftellen. **Controleer dat de instelling van de timer correct wordt weergegeven op het display.**

<De instelling van de Auto Off-timer controleren>

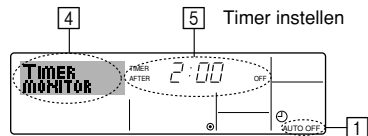

1. Controleer dat "Auto Off" zichtbaar is op het scherm (bij 1).
2. Houd Timer Menu ⑫ drie seconden lang ingedrukt, zodat "Monitor" op het scherm verschijnt (bij 4).
 - De tijd tot uitschakeling ziet u staan bij 5.
3. Als u de monitor wilt sluiten en terug wilt keren naar het standaard bedieningsscherm drukt u op Mode (Return) ②.

<De Auto-Off timer uitschakelen...>

- Houd Timer ON/OFF ⑨ **drie seconden** lang ingedrukt, zodat "Timer Off" op het scherm verschijnt (bij ⑥) en de timerwaarde (bij ⑦) verdwijnt.

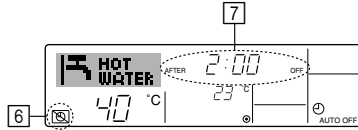

- Of zet het toestel zelf uit. De timerwaarde (bij ⑦) verdwijnt van het scherm.

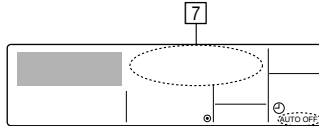

<De Auto-Off timer starten...>

- Houd Timer ON/OFF ⑨ **drie seconden** lang ingedrukt. De indicatie "Timer Off" verdwijnt (bij ⑥) en de timerinstelling licht (bij ⑦) op het display op.
- Of zet het toestel aan. De timerwaarde wordt weergegeven bij ⑦.

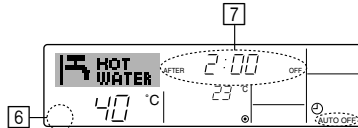

(3) De knoppen van de afstandsbediening vergrendelen (functiebeperking van Operation)

- Als u dat wilt, kunt u de knoppen van de afstandsbediening vergrendelen. Met behulp van Function Selection of de afstandsbediening kunt u aangeven welk type vergrendeling u wilt gebruiken. (Zie paragraaf 6 onder [4]-2 (1) als u meer wilt weten over het selecteren van het type vergrendeling.)

U hebt met name de keuze uit de onderstaande twee vergrendelingstypen.

① Lock All Buttons: hiermee vergrendelt u alle knoppen op de afstandsbediening.

② Lock All Except ON/OFF: hiermee vergrendelt u alle knoppen op de afstandsbediening, behalve de knoppen ON en OFF.

Opmerking:

De indicatie "Locked" (Vergrendeld) verschijnt op het scherm om aan te geven dat de knoppen momenteel zijn vergrendeld.

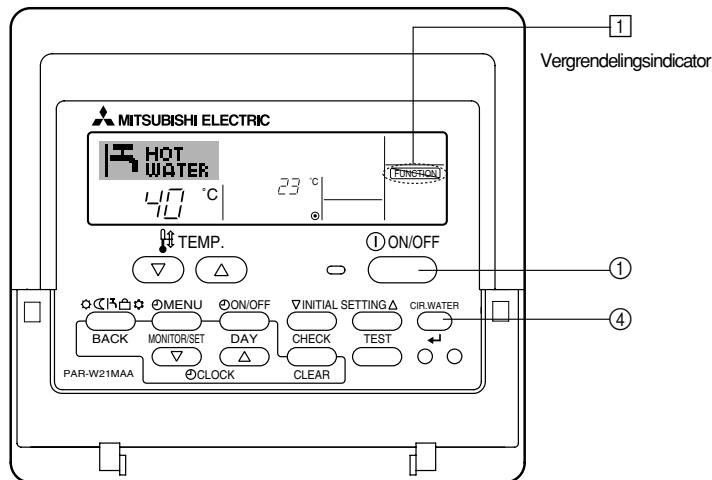

<De knoppen vergrendelen>

1. Druk, terwijl u de knop CIR.WATER ④ ingedrukt houdt, op ON/OFF ① en houd deze twee seconden ingedrukt. De indicatie "Locked" (Vergrendeld) verschijnt op het scherm (bij).

* Als de vergrendeling is uitgeschakeld in Function Selection verschijnt op het scherm de melding "Not Available" (Niet beschikbaar) als u op de hierboven genoemde knoppen drukt.

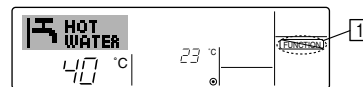

- Als u op een vergrendelde knop drukt, knippert de indicatie "Locked" (Vergrendeld) op het display (bij).

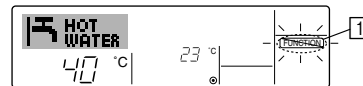

<De knoppen ontgrendelen>

1. Druk, terwijl u de knop CIR.WATER ④ ingedrukt houdt, op ON/OFF ① en houd deze twee seconden ingedrukt, zodat de indicatie "Locked" (Vergrendeld) verdwijnt van het scherm (bij).

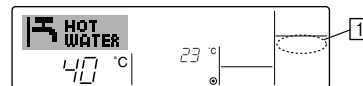

(4) Andere indicaties

<Centrally Controlled (Centrale besturing)>

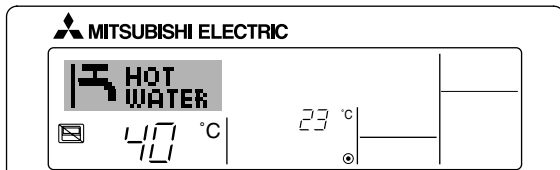

-  wordt weergegeven als de bediening vanaf een centrale bedieningsunit enz. wordt uitgevoerd.

Hieronder treft u een overzicht aan van de handelingen die niet kunnen worden uitgevoerd.

- In-/uitschakelen met [ON/OFF]-knop (inclusief bediening van de timer)
- Werkstandkeuze
- Temperatuur instellen

Opmerking:

Kunnen ook afzonderlijk worden geblokkeerd.

<Indicator Knipperende modus>

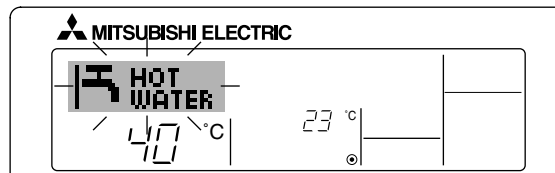

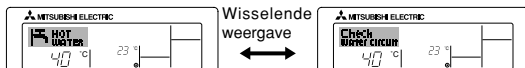

- Als de aanduiding blijft knipperen
De aanduiding verschijnt als een ander apparaat dat op het buitenapparaat is aangesloten al in werking is, maar in een andere werkstand staat.
Zorg dat de beide apparaten in dezelfde werkstand komen te staan.
- Als de werkstand wordt gewijzigd nadat de aanduiding knipperde
Verschijnt als een werkstand is geblokkeerd voor een bepaald seizoen, via de centrale bedieningseenheid, etc.
Stel in op een andere werkstand.

<Knipperende indicatie “Check water circuit”>

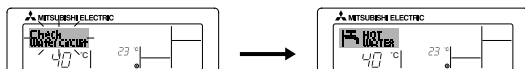

- Geeft aan dat het watercircuit moet worden vervangen.
Vervang het watercircuit.



- Het bericht “Check water circuit” resetten
Als u tweemaal op de knop CIR.WATER  drukt, gaat het bericht “Check water circuit” knipperen.
Vervolgens verdwijnt de tekst en is het bericht gereset.

Opmerking:

- Als er twee of meer verschillende soorten apparaten worden bediend, verschilt dit schoonmaakinterval, afhankelijk van het model. Op het tijdstip dat het watercircuit van het hoofdapparaat moet worden schoongemaakt, verschijnt de aanduiding “Check water circuit”. Als de aanduiding weer verdwijnt, wordt de cumulatieve tijd gereset.
- De cumulatieve periode voor het vervangen van het watercircuit is afhankelijk van het model.
Dit bericht wordt niet bij alle modellen weergegeven.

<Knipperende foutcodes>

Op HOT WATER SUPPLY AIR TO WATER-modellen

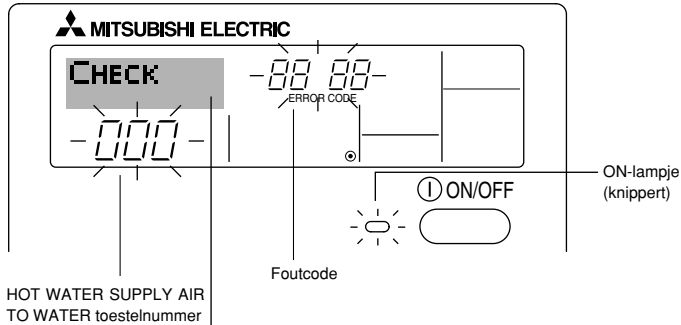

Op FLOW TEMP. CONTROLLER-modellen

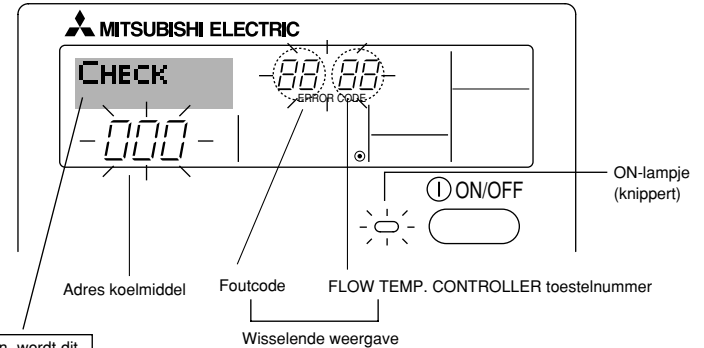

Als u een telefoonnummer hebt opgegeven dat moet worden gebeld in geval van problemen, wordt dit nummer op het scherm weergegeven. (U kunt dit nummer instellen onder Function Selection. Zie paragraaf 6 voor meer informatie.)

- Het ON-lampje en de foutcode knipperen allebei: dit betekent dat het toestel defect is en de werking is onderbroken (kan niet worden hervat). Schrijf het aangegeven unitnummer en de foutcode op, schakel de stroom naar het toestel uit en bel de leverancier of de onderhoudstechnicus.

Voorbeeld A

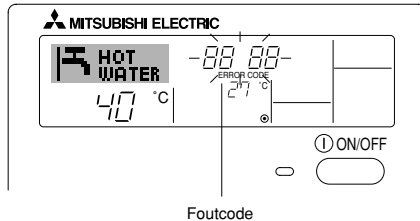

Voorbeeld B

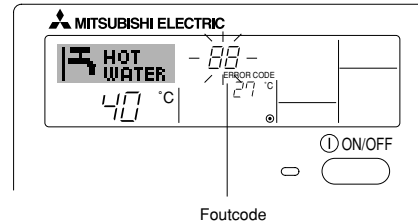

Na het drukken op de Check-knop:

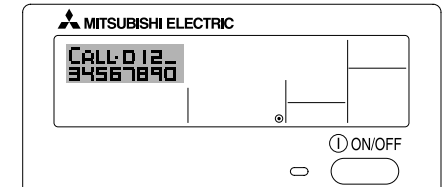

- Alleen de foutcode knippert (terwijl het ON-lampje blijft branden): het apparaat blijft werken, hoewel er mogelijk een probleem is ontstaan. Schrijf in dit geval de foutcode op en bel de leverancier of de onderhoudstechnicus voor advies.

* Als u een telefoonnummer hebt opgegeven dat moet worden gebeld in geval van problemen, drukt u op Check om dit nummer op het scherm weer te geven. (U kunt dit nummer instellen onder Function Selection. Zie paragraaf 6 voor meer informatie.)

6 Functiekeuze

Functiekeuze van de afstandsbediening

De instelling van de volgende functies van de afstandsbediening kan in de functiekeuzestand van de afstandsbediening worden gewijzigd. Wijzig de instelling indien nodig.

Item 1	Item 2	Item 3 (betekenis van de instelling)
1. De taal wijzigen ("CHANGE LANGUAGE")	Instelling displaytaal	<ul style="list-style-type: none"> Weergave is mogelijk in meerdere talen
2. Functiebegrenzing ("FUNCTION SELECTION")	(1) Instelling begrenzing bedrijfsfuncties (bedrijfsblokkering) ("LOCKING FUNCTION")	<ul style="list-style-type: none"> Het instellen van de begrenzing van bedrijfsfuncties (bedrijfsblokkering)
	(2) Bedrijfsstand overslaan ("SELECT MODE")	<ul style="list-style-type: none"> Opgeven of de bedrijfsstand al dan niet moet worden gebruikt
	(3) Instelling van de temperatuurbegrenzingen ("LIMIT TEMP FUNCTION")	<ul style="list-style-type: none"> Instellen van het instelbare temperatuurbereik (maximum, minimum)
3. Standkeuze ("MODE SELECTION")	(1) Instelling hoofd/sub-afstandsbediening ("CONTROLLERMAIN/SUB")	<ul style="list-style-type: none"> Keuze van de hoofd- of subafstandsbediening * Indien op één groep twee afstandsbedieningen zijn aangesloten, dient één afstandsbediening als "sub" te worden ingesteld.
	(2) Instelling klok gebruiken ("CLOCK")	<ul style="list-style-type: none"> Instelling van het wel of niet gebruiken van de klokfunctie
	(3) Instelling van de timerfunctie ("WEEKLY TIMER")	<ul style="list-style-type: none"> Instelling van het type timer
	(4) Instelling contactnummer bij storingen ("CALL.")	<ul style="list-style-type: none"> Weergave van het te bellen nummer bij storingen Instelling van het telefoonnummer
	(5) Temperatuurcompensatie ("TEMP OFF SET FUNCTION")	<ul style="list-style-type: none"> Opgeven of de temperatuurcompensatie al dan niet moet worden toegepast
4. Display wijzigen ("DISP MODE SETTING")	(1) Instelling temperatuurweergave °C/°F ("TEMP MODE °C/°F")	<ul style="list-style-type: none"> Instelling van de weer te geven temperatuureenheid (°C of °F)
	(2) Instelling weergave watertemperatuur ("WATER TEMP DISP SELECT")	<ul style="list-style-type: none"> Instelling van het wel of niet gebruiken van het display van de watertemperatuur

[Stroomdiagram functiekeuze]

[1] Stop het toestel om met de selectieprocedure van de afstandsbediening te kunnen starten. → [2] Maak een keuze uit item 1. → [3] Maak een keuze uit item 2. → [4] Voer de instelling uit. (De details worden toegelicht in item 3) → [5] Instelling voltooid. → [6] Wijzig het display naar normaal. (Einde)

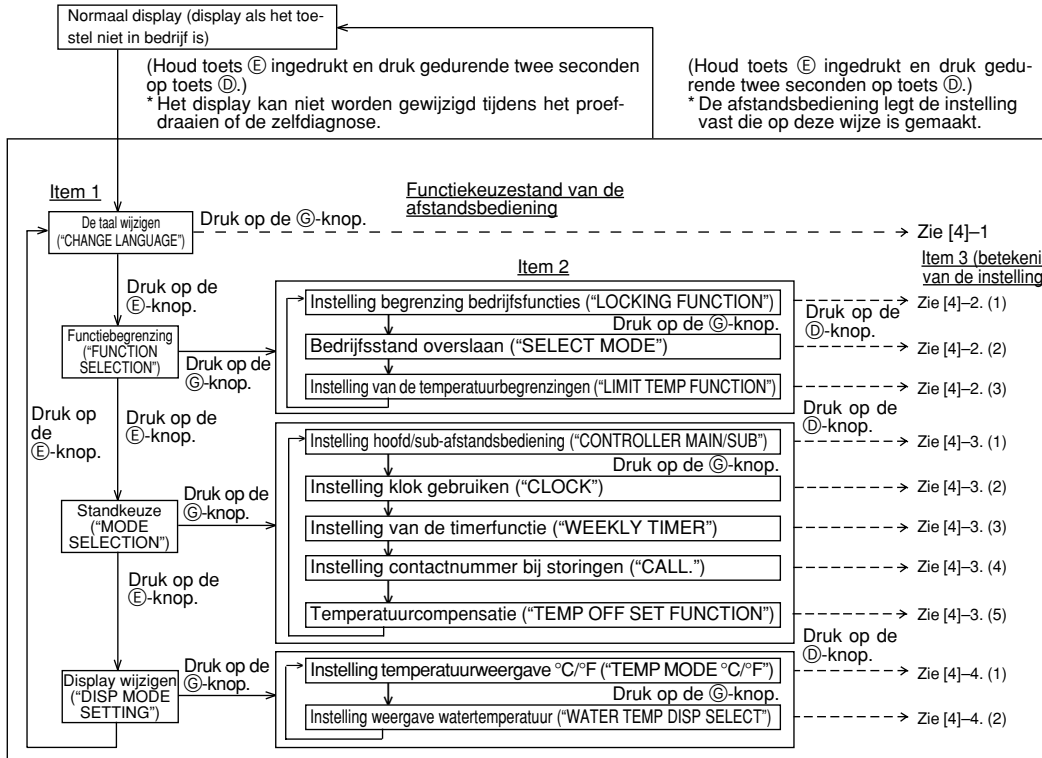

OPMERKING

De timer stopt als het display voor de selectie van de afstandsbedieningsfunctie is gewijzigd naar normaal.

Matrixdisplay

De taal die is geselecteerd in CHANGE LANGUAGE (taal wijzigen) wordt in dit display weergegeven. In deze handleiding is Engels als taal ingesteld.

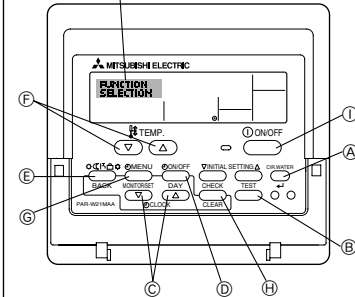

[Details van de instellingen]

[4] -1. Instelling CHANGE LANGUAGE (taal wijzigen)

De taal in het matrixdisplay kan worden geselecteerd.

- Druk op de [⊖ MENU]-toets om de taal te wijzigen.
 - ① Engels (GB), ② Duits (D), ③ Spaans (E), ④ Russisch (RU), ⑤ Italiaans (I), ⑥ Frans (F), ⑦ Zweeds

[4] -2. Functiebegrenzing

(1) Instelling begrenzing bedrijfsfuncties (bedrijfsblokkering)

- Om de instelling te wijzigen drukt u op de [⊖ ON/OFF]-knop.
 - ① no1 : Voor de instelling van de bedrijfsblokkering worden alle toetsen behalve de [⊕ ON/OFF]-knop gebruikt.
 - ② no2 : De bedrijfsblokkering wordt via alle toetsen ingesteld.
 - ③ OFF (Initiële instelling) : De bedrijfsblokkering wordt niet ingesteld.
- * Om de instelling van de bedrijfsblokkering op het normale scherm van kracht te laten worden, moeten de [CIR.WATER]- en de [⊕ ON/OFF]-knoppen gedurende twee seconden tegelijkertijd worden ingedrukt, bij het normale scherm en nadat de bovenstaande instelling is uitgevoerd.

(2) Bedrijfsstand overslaan

Nadat u de instelling hebt gewijzigd, kunt u de bedrijfsstand voor het gewijzigde bereik wijzigen.

- Druk op de knop [⊖ ON/OFF] om tussen de volgende instellingen te schakelen.
 - ① De modus Heating : De modus Heating in- of uitschakelen.
 - ② De modus Heating ECO : De modus Heating ECO in- of uitschakelen.
 - ③ De modus Hot Water : De modus Hot Water in- of uitschakelen.
 - ④ De modus Anti-freeze : De modus Anti-freeze in- of uitschakelen.
 - ⑤ De modus Cooling : De modus Cooling in- of uitschakelen.
 - ⑥ OFF (standaardinstelling) : Bedrijfsstand overslaan wordt niet uitgevoerd.
- * Als u een andere instelling kiest dan OFF, wordt de functie Bedrijfsstand overslaan voor de modi Heating, Heating ECO, Hot Water, Anti-freeze en Cooling tegelijkertijd uitgevoerd.
- * Een modus die niet beschikbaar is op het aangesloten toestel, kan niet worden ingeschakeld ook al kiest u de instelling "AVAILABLE" (BESCHIKBAAR).

(3) Instelling van de temperatuurbegrenzings

Nadat deze instelling is gemaakt, kan de temperatuur binnen het ingestelde bereik worden gewijzigd.

- Om de instelling te wijzigen drukt u op de [⊖ ON/OFF]-knoppen.
 - ① LIMIT TEMP HEATING MODE:
Het temperatuurbereik kan in de modus Heating worden gewijzigd.
Deze modus kan niet met FLOW TEMP. CONTROLLER worden gebruikt.
 - ② LIMIT TEMP HOT WATER MODE:
Het temperatuurbereik kan in de modus Hot water worden gewijzigd. De modus Heating kan worden gebruikt met FLOW TEMP. CONTROLLER.
 - ③ LIMIT TEMP ANTI-FREEZE MODE:
Het temperatuurbereik kan in de modus Anti-freeze worden gewijzigd.
 - ④ LIMIT TEMP COOLING MODE:
Het temperatuurbereik kan in de modus Cooling worden gewijzigd.
 - ⑤ OFF (initiële instelling) :
De begrenzing van het temperatuurbereik is niet geactiveerd.
- * Wanneer de instelling (behalve OFF) wordt gemaakt, wordt tegelijkertijd de temperatuurbegrenzing voor Hot water, Anti-freeze en Cooling ingesteld. Het bereik kan echter niet worden begrensd als het ingestelde temperatuurbereik niet is gewijzigd.
- Om de temperatuur hoger of lager te maken, drukt u op [⬇ TEMP. (▽) of (△)].
- Om naar de instelling van de bovenste en onderste begrenzing te schakelen, drukt u op [INITIAL SETTING (▽)]. De geselecteerde instelling zal knipperen waarna het temperatuurbereik kan worden ingesteld.
- Instelbaar bereik

De modus Heating/Hot Water	: Laagste limiet: 20 ~ 90°C (68 ~ 194°F)
	Hoogste limiet: 90 ~ 20°C (194 ~ 68°F)
De modus Anti-freeze	: Laagste limiet: 5 ~ 45°C (41 ~ 113°F)
	Hoogste limiet: 45 ~ 5°C (113 ~ 41°F)
De modus Cooling	: Laagste limiet: 5 ~ 30°C (41 ~ 87°F)
	Hoogste limiet: 30 ~ 5°C (87 ~ 41°F)
- * Het instelbare gebied varieert afhankelijk van de aan te sluiten unit.

[4]–3. Standkeuze-instelling

(1) Instelling hoofd/sub-afstandsbediening

- Om de instelling te wijzigen drukt u op de [⊖ ON/OFF]-knop ①.
 - ① Main : De afstandsbediening is de hoofd-afstandsbediening.
 - ② Sub : De afstandsbediening is de sub-afstandsbediening.

(2) Instelling klok gebruiken

- Om de instelling te wijzigen drukt u op de [⊖ ON/OFF]-knop ①.
 - ① ON : De klokfunctie kan worden gebruikt.
 - ② OFF : De klokfunctie kan niet worden gebruikt.

(3) Instelling van de timerfunctie

- Om de instelling te wijzigen drukt u op de [⊖ ON/OFF]-knop ① (Kies één van de volgende.)
 - ① WEEKLY TIMER (Initiële instelling) :
De weektimer kan worden gebruikt.
 - ② AUTO OFF TIMER : De auto-uit-timer kan worden gebruikt.
 - ③ SIMPLE TIMER : De eenvoudige timer kan worden gebruikt.
 - ④ TIMER MODE OFF : De timer kan niet worden gebruikt.
- * Indien de instelling voor het gebruik van de klok OFF (uit) is, kan de "WEEKLY TIMER" niet worden gebruikt.

(4) Instelling contactnummer bij storingen

- Om de instelling te wijzigen drukt u op de [⊖ ON/OFF]-knop ①.
 - ① CALL OFF : De ingestelde te bellen nummers worden bij een storing niet getoond.
 - ② CALL **** * : De ingestelde te bellen nummers worden bij een storing getoond.
CALL_ : Het te bellen nummer kan worden ingesteld als het display verschijnt dat links wordt getoond.
- Het instellen van de te bellen nummers
Om de te bellen nummers in te stellen dient u de onderstaande procedures te volgen.
Verplaats de knipperende cursor naar de in te stellen nummers. Druk op [⏏ TEMP. (▽) of (△)]-knoppen ⑤ om de cursor naar rechts of links te verplaatsen. Druk op [⊖ CLOCK (▽) of (△)]-knoppen ⑥ om de nummers in te stellen.

(5) Instelling van de temperatuurcompensatie

- Druk op de [⊖ ON/OFF]-knop ① om tussen de volgende instellingen te schakelen.
 - ① ON : De instelling voor temperatuurcompensatie wordt onder de begininstellingen van de watertemperatuur weergegeven.
 - ② OFF : De instelling voor temperatuurcompensatie wordt niet onder de modus Begininstellingen van de watertemperatuur weergegeven.

[4]–4. Displayweergave-instelling

(1) Instelling temperatuurweergave °C/°F

- Om de instelling te wijzigen drukt u op de [⊖ ON/OFF]-knop ①.
 - ① °C : Voor de temperatuur wordt de eenheid °C gebruikt.
 - ② °F : Voor de temperatuur wordt de eenheid °F gebruikt.

(2) Instelling weergave watertemperatuur

- Om de instelling te wijzigen drukt u op de [⊖ ON/OFF]-knop ①.
 - ① ON : De watertemperatuur wordt weergegeven.
 - ② OFF : De watertemperatuur wordt niet weergegeven.

7 Begininstellingen

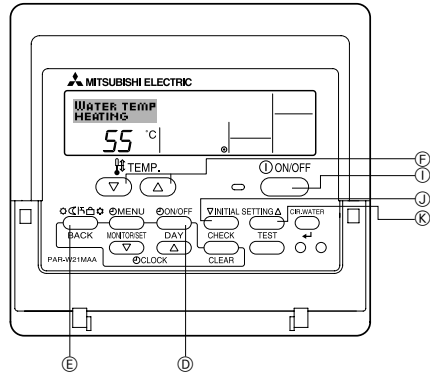

U kunt de aanvankelijke bedrijfsstand instellen. Wijzig de instelling als dat nodig is.

(1) De modus Begininstellingen van de watertemperatuur

- ① Druk op de knop [ON/OFF] ① om het toestel te stoppen.
 - ② Houd de knop [INITIAL SETTING (▽)] ④ drie seconden of langer ingedrukt om de begininstelling van de watertemperatuur op te geven. (Een van de opties 1. t/ m 8. wordt weergegeven.)
- * Wacht vervolgens even. De begininstelling van de watertemperatuur wordt ongeveer dertig seconden nadat u op de knop [INITIAL SETTING (▽)] ④ hebt gedrukt weergegeven.
 - * Bij sommige aangesloten toestellen is het instellen van de begininstelling van de watertemperatuur niet mogelijk. In zulke gevallen wordt na de foutmelding het stopscherm weergegeven.
- ③ Druk op de knop [Mode (Return)] ⑤ om een begininstelling van de watertemperatuur (1. tot 8.) te selecteren.

1. Begininstelling van de watertemperatuur Water Temp Heating

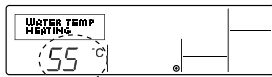

① De watertemperatuur

2. Begininstelling van de watertemperatuur Water Temp Heating ECO No.1

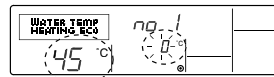

② De watertemperatuur
③ De temperatuur buiten het toestel
(De buitentemperatuurinstelling van Heating ECO No.2 moet hoger zijn dan van Heating ECO No.1.)

3. Begininstelling van de watertemperatuur Water Temp Heating ECO No.2



④ De watertemperatuur
⑤ De temperatuur buiten het toestel
(De buitentemperatuurinstelling van Heating ECO No.2 moet hoger zijn dan van Heating ECO No.1.)

4. Begininstelling van de watertemperatuur Water Temp Hot Water

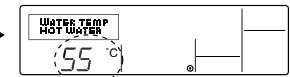

⑥ De watertemperatuur

8. Begininstelling van de watertemperatuur Temp Offset Cooling

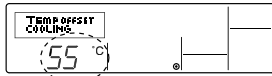

⑩ De temperatuurcompensatie

7. Begininstelling van de watertemperatuur Temp Offset Heating

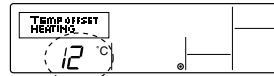

⑨ De temperatuurcompensatie

6. Begininstelling van de watertemperatuur Water Temp Cooling

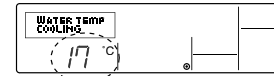

⑧ De watertemperatuur

5. Begininstelling van de watertemperatuur Water Temp Anti-freeze

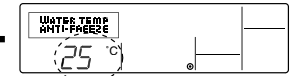

⑦ De watertemperatuur

* De beschikbare instellingen zijn afhankelijk van het aangesloten toestel.

1. Water Temp Heating	: Hiermee stelt u de watertemperatuur in op [1]°C als u het toestel in de modus Heating gebruikt.
2. Water Temp Heating ECO No.1	: Hiermee stelt u de watertemperatuur in op [2]°C voor een buitentemperatuur van [3]°C als u het toestel in de modus Heating ECO gebruikt.
3. Water Temp Heating ECO No.2	: Hiermee stelt u de watertemperatuur in op [4]°C voor een buitentemperatuur van [5]°C als u het toestel in de modus Heating ECO gebruikt.
4. Water Temp Hot Water	: Hiermee stelt u de watertemperatuur in op [6]°C als u het toestel in de modus Hot Water gebruikt.
5. Water Temp Anti-freeze	: Hiermee stelt u de watertemperatuur in op [7]°C als u het toestel in de modus Anti-freeze gebruikt.
6. Water Temp Cooling	: Hiermee stelt u de watertemperatuur in op [8]°C als u het toestel in de modus Cooling gebruikt.
7. Temp Offset Heating	: Hiermee stelt u de temperatuurcompensatie van het Heating-systeem in op [9]°C.
8. Temp Offset Cooling	: Hiermee stelt u de temperatuurcompensatie van het Cooling-systeem in op [10]°C.

④ Schakel tussen de instelling voor de buitentemperatuur of de watertemperatuur door op de knop [⊖ ON/OFF] ⊕ te drukken.

⑤ Als u de watertemperatuur, de temperatuur buiten het toestel of de temperatuurcompensatie wilt instellen, drukt u op de knop [🔧 TEMP. (▽) of (△)] ⊕ (temperatuur instellen).

Hieronder wordt het instellingsbereik weergegeven.

Water Temp Hot Water (Heating, Heating ECO)	: 20 °C ~ 90 °C (68 °F ~ 194 °F) *1
Water Temp Anti-freeze	: 5 °C ~ 45 °C (41 °F ~ 113 °F) *1
Water Temp Cooling	: 5 °C ~ 30 °C (41 °F ~ 87 °F) *1
Temperatuur buiten het toestel	: -20 °C ~ 40 °C (-4 °F ~ 104 °F)
Temp Offset Heating (Cooling)	: -15 °C ~ 15 °C (5 °F ~ 59 °F)

*1 Het instellingsbereik is afhankelijk van het aangesloten toestel.

⑥ Houd de knop [INITIAL SETTING (▽)] ⊕ drie seconden of langer ingedrukt om de begininstelling van de watertemperatuur te annuleren. U kunt daarvoor ook de knop [⊖ ON/OFF] ⊕ gebruiken.

(2) Interface (I/F)-modus, opties instellen

De hoge en lage limiet voor het overschakelen van de watertemperatuur bij analoge invoer (4-20 mA/0-10 V) die door de interface (I/F) worden gebruikt, kunnen worden ingesteld. Wijzig de instelling als dat nodig is.

- 1 Druk op de knop [ON/OFF] ① om het toestel te stoppen.
 - 2 Houd de knop [INITIAL SETTING (Δ)] ⑥ drie seconden of langer ingedrukt om de (I/F)-modus Opties instellen te openen. (1. of 2. wordt weergegeven.)
- * Bij sommige aangesloten toestellen is de Interface (I/F)-modus Opties instellen niet beschikbaar. In zulke gevallen wordt na de foutmelding het stopscherm weergegeven.
- 3 Druk op de knop [Mode (Return)] ⑤ om optie 1. of optie 2. voor de interface (I/F) te selecteren.

1. Interface (I/F) Opties instellen Verwarmingssysteem

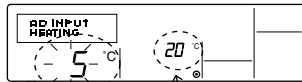

1 De lage
limiet

2 De hoge limiet

2. Interface (I/F) Opties instellen Koelingsysteem

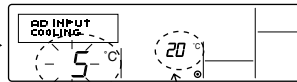

3 De lage
limiet

4 De hoge limiet

- * De beschikbare instellingen zijn afhankelijk van het aangesloten toestel.

④ Verwarmingssysteem	De waarde voor de lage limiet : Hiermee stelt u "4 mA/0 V" in als de "watertemperatuur ①°C" voor de modi Heating, Hot Water en Anti-freeze. De waarde voor de hoge limiet : Hiermee stelt u "20 mA/10 V" in als de "watertemperatuur ②°C" voor de modi Heating, Hot Water en Anti-freeze.
⑥ Koelsysteem	De waarde voor de lage limiet : Hiermee stelt u "4 mA/0 V" in als de "watertemperatuur ③°C" voor de modus Cooling. De waarde voor de hoge limiet : Hiermee stelt u "20 mA/10 V" in als de "watertemperatuur ④°C" voor de modus Cooling.

- 4 Druk op de knop [ON/OFF] ① om tussen de weergave van de lage en de hoge limiet te schakelen.
- 5 Druk op de knop [TEMP. (▽) of (Δ)] ⑥ (temperatuur instellen) om de hoge/lage limiet in te stellen.
 - Het beschikbare bereik voor de hoge en lage limiet is -20°C (-4°F) tot 90°C (194°F).
- 6 Houd de knop [INITIAL SETTING (Δ)] ⑥ drie seconden of langer ingedrukt om de interface (I/F)-modus Opties instellen te annuleren.
U kunt daarvoor ook de knop [ON/OFF] ① gebruiken.

8 Specificaties

Item	Details
Afmetingen (H x W x D)	120 x 130 x 19 mm / 4- ³ / ₄ x 5- ¹ / ₈ x ³ / ₄ (in)
Gewicht	0,2 kg (⁷ / ₁₆ lb)
Voeding	10 tot 13 V DC (geleverd door de het toestel)
Stroomverbruik	0,3 W
Gebruiksomgeving	0 °C tot en met 40 °C [32 °F tot en met 104 °F], 30% tot en met 90% relatieve vochtigheid
Samenstelling	PS

This product is designed and intended for use in the residential, commercial and light-industrial environment.

The product at hand is • Low Voltage Directive 2006/95/EC
based on the following • Electromagnetic Compatibility Directive
EU regulations.: 2004/108/EC

Please be sure to put the contact address/telephone number on this manual before handing it to the customer.

 **MITSUBISHI ELECTRIC CORPORATION**
HEAD OFFICE: TOKYO BLDG., 2-7-3, MARUNOUCHI, CHIYODA-KU, TOKYO 100-8310, JAPAN

WT05310X01